

# AUER.ORA

29.05

Donnerstag  
Giovedì

30.05

Freitag  
Venerdì

31.05

Samstag  
Sabato

# Alt **M** Auer <sup>2025</sup> fest



SÜDTIROLS  
SÜDEN

auerora

südtirol



**Raiffeisen**

Unterland | Bassa Atesina





**Weihenstephan**

ÄLTESTE BRAUEREI DER WELT

*Auf: 1.000 Jahre  
Geschichte  
und Geschichten.*

*Klingt gut.*



# #AMF25

1994 > 1995 > 1996 > 1998 > 2000 > 2012 > 2013 > 2015 > 2017 > 2019 > 2023 >



## GRUSSWORTE.SALUTO

Der Bürgermeister.Il Sindaco // 7  
Verein der Vereine Auer.Ora // 11

## INHALTE.CONTENTUTI

Partner & Friends // 13  
Programm.Programma // 17  
Fun & Play Area // 21  
Willkommenskomitee // 25  
Lottery // 53  
No Plastic // 55  
3 Tage Altmauerfest // 57  
3 giorni Altmauerfest // 58

## STANDS

Festplan.Piantina // 30-31  
#1 Freiwillige Feuerwehr // 33  
#2 ASC Auer Fußball // 35  
#3 Quelli della Notte // 37  
#4 Bauernjugend // 39  
#5 Musikkapelle Auer // 41  
#6 Schützenkompanie // 43  
#7 Tennis Club // 45  
#8 Jugend Cultura Unterland // 47  
#9 Aurora Frogs // 49

*Alle Fotos.Tutte le foto: ©live-style.it*





Weingut Vignaiolo  
F. Carlotto

BLAUBURGUNDER PINOT NERO „FILARI DI MAZZON“  
LAGREIN RISERVA „DI ORA IN ORA“  
VERNATSCH / SCHIAVA

Via Clauser / Clauserweg 19 · Ora / Auer  
[www.ferruccio-carlotto.com](http://www.ferruccio-carlotto.com) · Tel. +39 0471 810 407



**griast enk!**

[www.matanerbrot.com](http://www.matanerbrot.com)  
Montan - Montagna | Neumarkt - Egna

PAPIER

ECKE

PAPIER • BÜRO • BÜCHER • SPIELWAREN • BASTELARTIKEL • DEKOARTIKEL  
CARTA • UFFICIO • LIBRI • GIOCATTOLE • ARTICOLI DA ARTIGIANATO E DECORATIVI

Alte Landstraße 18/D Via Vecchia - 39040 Auer - Ora  
Tel: 0471 811 129 - E-Mail: [papier.ecke.auer@gmail.com](mailto:papier.ecke.auer@gmail.com)

Meinrad<sup>Garni</sup>



Familär geführte Frühstückspension im  
historischen Ortskern von Auer

Zimmer mit Frühstück, Whirlpool, Fahrradverleih

Kirchgasse 2 | 39040 Auer | Tel./Fax +39 0471 810 416  
[www.meinrad.it](http://www.meinrad.it) | [info@meinrad.it](mailto:info@meinrad.it)



**RIGOMMA**  
ISPIRA TUTTI / SERVI TUTTI



**Negozi Rigomma Pneumatici Ora!**  
**Geschäft Rigomma Reifen Auer!**

Visita il nostro nuovo sito [www.rigomma.it](http://www.rigomma.it)

**AUER - ORA**  
Via Max Valier Str. 1  
39040 Ora, Auer (Ex Bonometti Reifen)  
+39 0471 810343 / [auer@rigomma.it](mailto:auer@rigomma.it)

Bio-Hotel & Residence  
**K a u f m a n n**

Fleimstalstr./Via Val di Fiemme, 16 | 39040 Auer-Ora (BZ)  
[info@hotelkaufmann.it](mailto:info@hotelkaufmann.it) | [www.hotelkaufmann.it](http://www.hotelkaufmann.it) | +39 0471 810004

take it bio

**AURA**  
Cafè-Pizzeria  
**Restaurant**  
seit 1973

[pizzeriaaura.it](http://pizzeriaaura.it) Tel. 0471 811 119



**HEROKAL**

Pool | Wellness | Luft

# CRISTAL

## ŒNOTEQUE

### Wine Bar & Champagneri

Hauptplatz 35 Piazza Principale | 39040 Auer/Ora  
T 0471 810 421 | [cristal.oenoteque@alice.it](mailto:cristal.oenoteque@alice.it)

**Detailhandel | vendita al dettaglio**

**Pro Lab**  
Technology & Acoustic Partner

30  
YEARS  
EXPERIENCE

PRO LAB, seit über 30 Jahren Ihr zuverlässiger technologischer Partner für die Planung und Realisierung verschiedener Audio, Video und Multimedia Projekte.

Gemeinsam suchen, planen und realisieren wir mit unseren Kunden die besten Lösungen für Ihr Zuhause Unternehmen, Hotels, Restaurants Bar, Diskotheken, Theater, Konferenz Säle, Öffentliche Gebäude Sportplätze u.v.m.

Akustische Messungen sowie Projektierung und Realisierung von Schallschutz und Schalldämmungen direkt von unseren Akustik Profis. Die Pro Lab Techniker sind zertifiziert und eingeschrieben in das Landesverzeichnis für Lärmschutztechniker der Provinz Bozen.

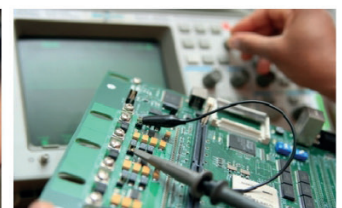

### LEDWALL SPECIALIST



MESSE BOZEN H1



PALAONDA

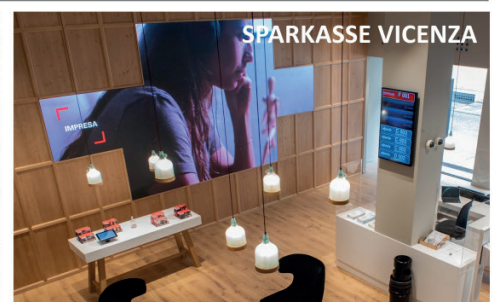

SPARKASSE VICENZA

PRO LAB - via Durer 1 Bolzano / tel.+39 0471 052993 / [www.pro-lab.eu](http://www.pro-lab.eu) / [info@pro-lab.eu](mailto:info@pro-lab.eu) / [www.totemvideo.com](http://www.totemvideo.com)

# WELCOME

## //BÜRGERMEISTER.SINDACO MARTIN FEICHTER

Willkommen in Auer!

Endlich ist es wieder soweit: Viele Aurerinnen und Aurer sowie zahlreiche Gäste aus nah und fern freuen sich auf unterhaltsame und fröhliche Stunden beim Altmauerfest.

Unser historischer Dorfkern mit seinen malerischen, alten Mauern verleiht dem Fest ein ganz besonderes Flair – und macht das Altmauerfest zu einem Erlebnis mit einzigartigem Charme.

Wir dürfen uns auf ein abwechslungsreiches Programm für Jung und Alt freuen: Musik und kulinarische Köstlichkeiten laden zum Genießen und Verweilen ein.

Ein herzliches Dankeschön geht an den Vorstand des Vereins der Vereine unter der Leitung von Präsident Michael Huez und Vize-Präsident Diego Mutinelli, an das gesamte Organisationskomitee sowie an alle freiwilligen Helfer.

Bei dieser Gelegenheit möchten wir allen Aurer Vereinen für ihren unermüdlichen und ehrenamtlichen Einsatz ein großes und aufrichtiges „Vergelt's Gott“ aussprechen.

Ein besonderer Dank gilt auch den Bewohnerinnen und Bewohnern des Oberdorfes für ihr Verständnis und ihre Geduld während der Festtage.

Allen Besucherinnen und Besuchern wünschen wir eine schöne Zeit, viel Freude und gesellige Stunden beim Altmauerfest in Auer!

Benvenuti ad Ora!

È finalmente giunto il momento: gli abitanti di Ora e numerosi ospiti provenienti da vicino e da lontano attendono con ansia di trascorrere divertenti e allegre ore all'Altmauerfest.

Il centro storico del nostro paese, con le sue pittoresche antiche mura, conferisce all'evento un'atmosfera del tutto particolare e rende l'Altmauerfest un'esperienza dal fascino unico.

Il programma è vario e adatto a grandi e piccini: la musica e le specialità culinarie offerte, invitano a divertirsi ed a rilassarsi.

Un grande ringraziamento va all'associazione "Verein der Vereine" sotto la guida del presidente Michael Huez e del vicepresidente Diego Mutinelli, all'intero comitato

organizzativo e a tutti i volontari.

Colgo l'occasione per esprimere un sincero ringraziamento a tutte le associazioni di Ora per il loro instancabile impegno a favore della comunità.

Un ringraziamento speciale va anche agli abitanti del centro storico per la loro comprensione e pazienza durante i giorni di festa.

Auguriamo a tutti i visitatori di trascorrere tre giorni meravigliosi, con tanto divertimento in un'atmosfera conviviale all'Altmauerfest di Ora!

Der Bürgermeister . Il Sindaco  
Martin Feichter



# bautechnik®

Umwelt-, Energie-, Gebäudetechnik und Tiefbau  
Tecnologie ambientali ed energetiche, impiantistica e infrastrutture

**RIMATHERM**



**Heizungs-, Sanitär-,  
Solar- und Lüftungsanlagen**

**Impianti Termosanitari,  
Solari e Ventilazione**

Bahnhofstraße 33 - 39044 Neumarkt (BZ)  
Tel. 0471 812224  
[info@rimatherm.it](mailto:info@rimatherm.it)

# BASILICUM

BISTRO • CAFÈ

AUER • ORA

AURACOM

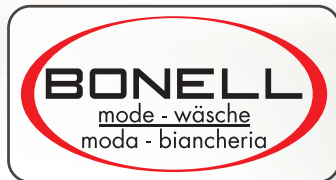

KAROSSERIE - CARROZZERIA

# Anhof

Auer | Ora - [www.anhof.it](http://www.anhof.it)





HOTEL *Christin*

Hotel Christin - Ora/Auer - Fam. Rauch  
Via Stazione 110 Bahnhofstraße  
Tel. 0471/810 116 - info@hotelchristin.com



d. Girardi A. & C.

**GIRARDI** O.H.G. - S.N.C.

Landwirtschaftlicher Werkstätte - Sprühertest  
Officina macchine agricole - Prova atomizzatori

I-39040 Auer/Ora (BZ) - Tel./Fax 0471 810 141  
Gewerbezone Plattl 9 Zona Produttiva Plattl  
MwSt. Nr. - Part. IVA 02201440217

[www.emotionevents.it](http://www.emotionevents.it)



**EMOTION** EVENTS  
catering & more

**elsler**



**POINT**

Böden  
Pavimenti

Fliesen  
Piastrille

Öfen  
Stufe

Sauna  
Whirlpool



# BACK AGAIN!

## //VEREIN DER VEREINE

**Da sind wir wieder! Nicht alle haben daran geglaubt, aber es ist wieder so weit: Altmauerfest! Es wird ein Spektakel!**

Der Verein der Vereine hat sich mit sechs neuen, jungen und engagierten Mitgliedern verstärkt: Julia Pernter, Ivan Girardi, Hannes Rösch, Hannes Auer, Gregor Schmid und Alexander Glöggel. Unser Team ist jetzt noch stärker!

Unser Kompliment (bereits vor der Veranstaltung) und ein großes „Toi toi toi“ gehen an alle beteiligten Vereine.

Ein herzliches Dankeschön an unseren Hauptsponsor Raiffeisenkasse Unterland, welcher seine Unterstützung auch für zukünftige Ausgaben zugesichert hat. Danke auch an Südtirols Süden und die Marketinggruppe Auer für ihren großzügigen Beitrag. Die Gemeindeverwaltung steht uns in vielen organisatorischen Aspekten zur Seite und gemeinsam mit zahlreichen Freiwilligen (Begrüßungskomitee, Gemeindearbeiter, Werbetexter, Social-Media-Manager, Sicherheitsbeauftragte und viele mehr) sind wir zuversichtlich, dass auch dieses Jahr die Veranstaltung durch Qualität und Einzigartigkeit herausragen wird.

Die Beteiligung und das Engagement aller Sponsoren sind für uns eine unverzichtbare Ressource – ohne sie hätte dieses große Fest weder Gegenwart noch Zukunft. Ein großes „Vergelt's Gott“ an alle!

Wir wünschen allen Mitbürgern, Freunden und Gästen drei unvergessliche Festtage. Habt Spaß und eine unvergessliche Zeit!

**Rieccoci! Non tutti ci credevano ma ancora una volta sarà Altmauerfest! E sarà uno spettacolo!**

Il Verein der Vereine si è rafforzato con 6 nuovi validi elementi: Julia Pernter, Ivan Girardi, Hannes Rösch, Hannes Auer, Gregor Schmid e Alexander Glöggel. Ora la nostra squadra è ancora più forte!

I nostri complimenti (già prima dell'evento) ed un grande in "bocca al lupo" vanno innanzitutto a tutte le associazioni coinvolte.

Ringraziamo il nostro main sponsor Raiffeisen Unterland che ha confermato il sostegno anche per le prossime edizioni. Grazie anche a Südtirol Süden e al gruppo Marketing Ora per il generoso contributo. L'amministrazione comunale è al nostro fianco in vari aspetti dell'organizzazione ed insieme a tanti volontari (comitato di benvenuto, operai comunali, copywriter, Social media manager, incaricati per la sicurezza, e molti ancora) siamo sicuri che anche quest'anno l'evento riuscirà a distinguersi per qualità e stile.

La partecipazione e la sensibilità di tutti gli sponsor sono per noi una risorsa irrinunciabile, senza la quale la grande manifestazione non avrebbe né presente né futuro, grazie di cuore a tutti!

Auguriamo 3 indimenticabili giorni di festa a tutti i compaesani, amici ed ospiti!

*Verein der Vereine:*

*Michael Huez, Diego Mutinelli, Stefan Peer, Elmar Gallmetzer, Alexander Pramstraller, Doris Bonell, Herbert Nagele, Matthias Girardi, Daniel Niederstätter, Thomas Stimpfl, Julia Pernter, Ivan Girardi, Hannes Rösch, Hannes Auer, Gregor Schmid, Alexander Glöggel.*





# BACIO DELLA LUNA

Un territorio *unico*.  
Un *Prosecco* che lo racconta.



I vini **Bacio della Luna** sono disponibili nei migliori locali,  
su [Vineria43.it](http://Vineria43.it) e presso il **wine shop di Ora**:



**Wine Shop**  
Via Stazione, 43  
39040 - Ora, BZ

ITALIA  
**Schenk**  
*family*



BACIO  
DELLA  
LUNA

[baciodelaluna.it](http://baciodelaluna.it)  
[@baciodelalunaprosecco](https://www.instagram.com/baciodelalunaprosecco)

# PARTNER & FRIENDS:



**GREENPLAN**  
Garden & store  
Garten und Landschaftsbau  
Giardinaggio e paesaggismo

Auer / Ora - 0471 810527 - www.greenplan.bz



elektro  
peer



**FEDERSERVIZI**  
NOLEGGIO - VERLEIH



**TRENTINO  
CONFIABILI**  
Giochi Gonfiabili - Zucchero filato - Biondo meccanico - Animazione  
www.trentinogonfiabili.it - tel 393.4321234

gartenbau



floricoltura

Nationalstraße 3  
39040 Auer (BZ)  
Tel. 0471 810678  
E-mail: info@messmer.bz

Via Nazionale 3  
39040 Ora (BZ)  
Tel. 0471 810678  
E-mail: info@messmer.bz

**ZOOM**

**FRIDAY 30.05.25  
SATURDAY 31.05.25**

**AFTER  
ALTMAUER  
FEST  
PARTY**

**01:00-05:00**

**DISCO ZOOM RIO NERO 4 ORA 39040**

# Für uns Holzliebhaber das einzige Mauerwerk das uns gefällt.

Werde auch du  
Teil des Teams

*Rebels  
at work*

Wir sind dynamische Problemlöser und denken gerne  
über den Tellerrand hinaus; das ist unsere DNA.

*We are hiring!*



[www.rothoblaas.com/work-with-us](http://www.rothoblaas.com/work-with-us)



 rothoblaas



Tel 0471 820456  
Fax 0471 823798

[www.carrozzeriabianchi.com](http://www.carrozzeriabianchi.com)  
[info@carrozzeriabianchi.com](mailto:info@carrozzeriabianchi.com)

Via degli Artigiani nord 25  
39044 Villa di Egna (BZ)

Handwerkerzone Nord 25  
39044 Vill bei Neumarkt (BZ)



Der kompetente Partner für  
Maschinenbau, Vorrichtungsbau,  
mechanische Baugruppen oder  
Lohnfertigung von CNC Frästeilen  
und Drehteilen

**FALSER**  
MASCHINENBAU GMBH-SRL

Falser Maschinenbau  
Gewerbegebiet Nord 13 - Auer  
Tel. +39 0471 802063 - [www.falser.eu](http://www.falser.eu)



# RÖNER

**Heizungs- und Sanitäranlagen  
Detailverkauf**

**Impianti termosantari  
Vendita al dettaglio**

Via Max Valier Straße 9 - Auer/Ora - Tel. 0471 810044

[www.roner.info](http://www.roner.info) - [info@roner.info](mailto:info@roner.info)



**Christian  
Weissensteiner**

Glen 23 Gleno · Montan · Montagna · Mobile 347 25 05 021

# Soletti®

DAS ORIGINAL AUS **ÖSTERREICH**

**LONA**

IMPORT DISTRIBUTION

distributore per Italia/Vertrieb für Italien

## GUT ZU WISSEN!

- ✓ Palmölfrei
- ✓ OHNE Zusatz von Geschmacksverstärkern
- ✓ OHNE Zusatz von Farbstoffen
- ✓ Ballaststoff- & Proteinquelle



**... IMMER DABEI!  
... SEMPRE CON TE!**

# PROGRAMM

## DONNERSTAG.GIOVEDÌ // OPENING NIGHT

18.00 Uhr Festbeginn . ore 18.00 inizio festa

Eröffnung und Fassanstich (ca. 18.30 Uhr)

Inaugurazione e "colpo alla botte" (ca. ore 18.30)

Festbetrieb bis 01.00 Uhr . festa fino alle ore 01.00

## FREITAG.VENERDÌ // APERITIVO LUNGO

18.00 Uhr Festbeginn . ore 18.00 inizio festa

Festbetrieb bis 02.00 Uhr . festa fino alle 02.00

## SAMSTAG.SABATO // FAMILY DAY

11.00 Uhr Festbeginn . ore 11.00 inizio festa

Fun & Play Area for Kids

Handwerkerausstellung - Esposizione di vari artigiani

Verlosung Lotterie . Estrazione lotteria (ca. 19 Uhr.ore 19)

Festbetrieb bis 02.00 Uhr . festa fino alle ore 02.00

GASTHOF • RESTAURANT  
TRATTORIA • RISTORANTE

## St. Urban



Gutbürgerliche Küche • Cucina casalinga  
Südt. Spezialitäten • Specialità Sudtirolesi  
Mittagsmenüs • Menu di mezzogiorno  
Arbeitermenüs • Menu per operai  
Garten / Parkplatz • Giardino / Parcheggio

Sankt Urbanweg 2 Via San Urbano  
Auer 39040 Ora (Bz)  
Tel./Fax: +39 0471 810 824

PEDIKÜRE - PEDICURE  
MANIKÜRE - MANICURE  
MASSAGEN - MASSAGGI  
GESICHTSPFLEGE - PULIZIA DEL VISO  
KUNSTHARZNÄGEL - UNGHIE ARTIFICIALI

Öffnungszeiten · Orario di apertura

Mo - Mi - Fr · Lun - Mer - Ven  
08:00 - 16:30

Di - Do · Mar - Gio  
11:30 - 20:00

Samstag Ruhetag · Sabato giorno di riposo

 **vanity**  
& more

T. 0471 810 240

... liebe Dich  
... amati

Heinrich-Lona-Platz 2 · Piazza-Heinrich-Lona 2  
39040 Auer · Ora

**NORDWAL**  
colour



## Wohlfühlen in vollen Farben

Dein Zuhause ist dein Ort zum Wohlfühlen. Warum also "irgendeine Farbe" nehmen, wenn es die Richtige gibt. Wir helfen dir den passenden Ton zu finden. Damit dein Heim zur persönlichen Wohlfühloase wird.

**NORDWAL colour**  
**Auer**

Nationalstraße 63  
T 0471 810 938  
[nordwal-colour.com](http://nordwal-colour.com)

Wir treiben es bunt.







Wir bieten Ihnen:  
Kompetente Beratung, Angebotsvielfalt,  
Zuverlässigkeit, hochwertige Produkte,  
Wartungen, Reparaturen aller Marken,  
u.v.a.m.

- Werkzeuge**
- Werkzeugmaschinen**
- Elektrowerkzeuge + Zubehör**
- Arbeitsbekleidung**
- Schweißgeräte**

**Innovative Lösungen.  
Persönliche Beratung.  
Ihr perfektes Werkzeug  
beginnt hier.**



HAROTECH KG • Zone Plattl 15 • Auer (BZ) • T 0471 80 23 94 • [www.harotech.com](http://www.harotech.com) • [info@harotech.com](mailto:info@harotech.com)



*Hotel  
Turmwirt*

\*\*\*

[www.hotelturmwirt.it](http://www.hotelturmwirt.it)

**BAR**

M a r i n a

EGNA NEUMARKT

# Scandella Robert

Maler & Lackierer    Pittore

 347 9466457



25

40

60

75

[www.procursu.run](http://www.procursu.run)

book now

COME IN, RUN OUT

## PRO:CURSU

RUNNING + TRAIL RUNNING SHOP  
HAUPTPLATZ, AUER // PIAZZA PRINCIPALE, ORA



**MOBILESERVICE**  
AUTOSERVICE & REPAIR

AUTOELEKTRIK . ELETTRAUTO

MECHANIK . MECCANICO

REIFENDIENST . SERVIZIO GOMME

Nationalstraße 36 Via Nazionale . 39040 Auer . Ora . T 0471 810 150

# FUN&PLAY

//FAMILY DAY

SA.31.05

Eltern Kind Zentrum Auer  
Centro Genitori Bimbi Ora



Der Samstag steht ganz im Zeichen der Familie. Auch die Kleinsten werden in die Festatmosphäre eingebunden. Die mitwirkenden Vereine ELKi, Vke und der Katholische Familienverband Südtirol beleben am Samstag ab ca. 13.30 Uhr den Platz um die Aula Magna in Truidn mit vielfältigen Spiel- und Mitmachangeboten für die jüngsten Besucher des Altmauerfestes. Außerdem gibt es ein Trampolin und eine Hüpfburg. Ein toller Anlass für ein Familienmittagessen auf dem Altmauerfest, gefolgt von ausgelassenem Spielspaß für die Kleinen.

Il programma del sabato è il fiore all'occhiello dell'Altmauerfest, con un vasto programma d'intrattenimento per le famiglie. Anche i più piccoli saranno coinvolti nell'atmosfera festosa. Le associazioni ELKi, Vke e "Katholischer Familienverband Südtirol", a partire dalla ore ca. 13:30 avranno i loro stand nell'area del parco antistante l'Aula Magna nel Truidn con una serie di laboratori e giochi appositamente allestiti. Ci saranno anche il trampolino elastico e un castello gonfiabile. Un'ottima occasione per pranzare in famiglia all'Altmauerfest e poi lasciar scatenare i bambini!

## FAHRSCHULE - SCUOLA GUIDA

AUER/ORA - TRAMIN/TERMENO - BOZEN/BOLZANO



[www.easydrive.bz](http://www.easydrive.bz)

[info@easydrive.bz](mailto:info@easydrive.bz)

Tel. 0471 971030

*Unsere Welt. Unser Bier.  
Buona, perché ha sempre vissuto qui.*



 @forstbeer

 /BirraForstBier



[www.forst.it](http://www.forst.it)

[www.beviresponsabile.it](http://www.beviresponsabile.it)



**ivan pojer**  
MALER | PITTORE

Gartenweg, 2 | via degli Orti 2  
I-39040 Kurtinig a.d.W. | Cortina s.s.d.v. (BZ)  
Tel. +39 328 825 05 65  
E-Mail: [ivanpojer@gmail.com](mailto:ivanpojer@gmail.com)

# Galler

**FERRAMENTA - EISENWAREN • COLORI - FARBEN**

Via Vecchia 22 Alte Landstraße - 39040 ORA - AUER  
Tel. / Fax 0471 810638 - e-mail: [info@gallersas.it](mailto:info@gallersas.it)

**Cerchiamo commesso  
per inserimento immediato!**

**Verkäufer zur sofortigen  
Einstellung gesucht!**



Das Gasthaus Waldthaler bietet neben typischer Südtiroler Küche mittags auch eine spezielle Tageskarte. Außerdem ist es ein idealer Treffpunkt für besondere Anlässe.

L'osteria Waldthaler oltre ai piatti tipici della cucina tirolese, offre a pranzo anche un menu speciale del giorno. Inoltre è un piacevole punto d'incontro per particolari occasioni.



**GASTHAUS OSTERIA**  
*Waldthaler*

Hauptplatz 34 Piazza Principale | Auer/Ora | T 0471 810558 | [info@gasthaus-waldthaler.com](mailto:info@gasthaus-waldthaler.com)

[www.gasthaus-waldthaler.com](http://www.gasthaus-waldthaler.com)

**LUK'S**  
**METALL**

d. Lukas Morandell

# GIRLS GIRLS GIRLS

Die Vereine bedanken sich bei allen Mitwirkenden, besonders den Damen des Willkommenkomitees ein herzliches Dankeschön!

Le associazioni ringraziano tutte le persone che collaborano alla buona riuscita dell'evento, soprattutto le donne del comitato di benvenuto!



VIKTOR'S IMBISS  
RADLSTATION



SOUTH TYROL

ZWISCHEN AUER UND TRAMIN  
TRA ORA E TERMENO

Täglich warme Küche von 10 bis 23 Uhr  
Cucina calda ogni giorno dalle ore 10 alle 23  
Montag: Ruhetag | Riposo: Lunedì



# Castelfeder

WEINGUT • TENUTA

WIR LIEBEN  
**EXKLUSIVES DESIGN UND  
HOCHWERTIGE MATERIALIEN**

AMIAMO  
**IL DESIGN ESCLUSIVO  
E I MATERIALI DI ALTA QUALITÀ**

PAVEA 

# J U L I A S

*Guesthouse*

CAFE  VISINTIN

Voller Geschmack für Geschmackvolle  
Tanto gusto per Buongustai

**AUER**, Nationalstraße 50 · **ORA**, via Nazionale 50

GEMISCHTWAREN

seit · dal  
1899 **K A U F M A N N**  
GENERI MISTI

 *Maler • Pittore*  
**Profi Color** 

 338 3382340 @ [friedrich.franzini@yahoo.de](mailto:friedrich.franzini@yahoo.de)

Since 1969

# Girardi

Enjoy your drink

**Besuche unseren  
Shop und hol dir deine  
Lieblingsgetränke!**

**Passa direttamente  
in negozio a ritirare  
le tue bibite.**



**Oder bestelle ganz einfach online  
und wir liefern die Getränke direkt  
zu dir!**

**Oppure effettua il tuo ordine e  
consegneremo le bibite  
direttamente da te!**

[www.girardi.bz.it](http://www.girardi.bz.it)



# I II I SANITÄR-HEINZE

Der Badexperte in Deiner Nähe. I professionisti per il Tuo bagno.

Unser Team freut sich auf Deinen Besuch! Il nostro team di esperti ti aspetta!

SHOWROOM AUER - ORA / +39 0471 097 050 - Lahnweg/Via Lahn 1 A/B  
SHOWROOM BRIXEN - BRESSANONE / +39 0472 06 6000 - Via Julius Durst Str.32

# WIR BAUEN ZUKUNFT



Holzhäuser schlüsselfertig | Agrar- und Industriebau | Behälterbau aus Beton

wolfssystem.it | wolfhaus.it



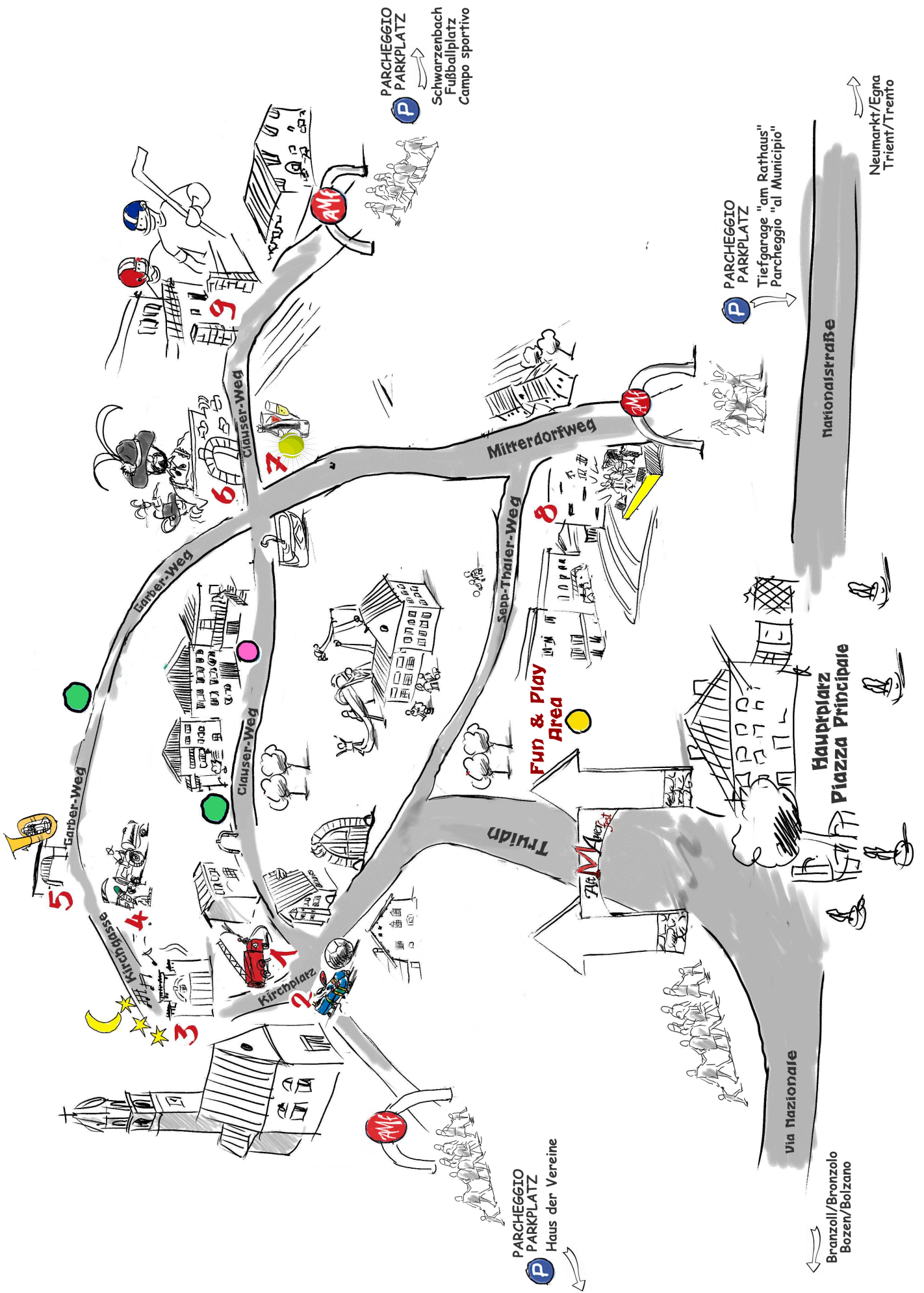

PARCHEGGIO  
PARKPLATZ  
Schwarzenbach  
Fußballplatz  
Campo sportivo

PARCHEGGIO  
PARKPLATZ  
Tiefgarage "am Rathaus"  
Parcheggio "al Municipio"

PARCHEGGIO  
PARKPLATZ  
Haus der Vereine

Nationalstraße

Via Nazionale

Hauptplatz  
Piazza Principale

Branzoll/Bronzolo  
Bozen/Bolzano

Neumarkt/Egna  
Trient/Trento

Mitterdorfweg

Sepp-Thaler-Weg

Eisbar-Weg

Clauser-Weg

Kirchgasse

Kirchplatz

Triidon

The Market

Fun & Play Area

AMS

AMS

AMS

AMS

AMS

AMS

AMS

AMS

AMS

AMS

AMS

AMS









AMS

AMS

AMS

AMS

## STANDS:

- 1 Freiwillige Feuerwehr. Vigili del Fuoco 
- 2 Fußball. Calcio 
- 3 Quelli della Notte 
- 4 Südtiroler Bauernjugend 
- 5 Musikkapelle Auer 
- 6 Schützenkompanie Auer 
- 7 Tennis Club 
- 8 Jugend Cultura Unterland 
- 9 ASC Hockey Club Aurora Frogs 



Freitag. Venerdì  
Mechanischer Rodeo-Stier  
Popcorn und Zuckerwatte



Toro meccanico  
Popcorn e Zucchero filato



Fun & Play Area   
EIKi, VKE und KFS  
Samstag Nachmittag  
Sabato Pomeriggio

Spiele, Kinderschminken,  
Hüpfburg und Trampolin  
Giochi, Pittura del viso dei bambini,  
Gioco gonfiabile e trampolino



Samstag. Sabato  
Handwerkerausstellung  
Esposizione degli artigiani



Parkplätze  
Parcheggi

# WÜRTH STORE IN NEUMARKT!

Alles, was Sie für Ihre Arbeit brauchen. Mit einer Auswahl von über 5.000 Produkten haben wir die beste Lösung zur Hand für jede Anforderung!

# WÜRTH STORE A EGNA!

Tutto quello di cui hai bisogno per il tuo lavoro. Con oltre 5.000 prodotti, siamo il partner perfetto per ogni tua esigenza! Passa a trovarci nel Würth Store: la casa dell'artigiano è pronta ad accoglierti.

The Würth logo, consisting of a red stylized 'W' symbol followed by the word 'WÜRTH' in a bold, black, sans-serif font.The Würth logo, a red stylized 'W' symbol.

# WÜRTH

STORE

HYDRO

ACADEMY

The Würth Modyf logo, featuring a red and black stylized 'M' symbol followed by the words 'WÜRTH MODYF' in a bold, black, sans-serif font.

Mehr erfahren! • Scopri dove siamo!  
[wuerth.it/negozi](http://wuerth.it/negozi)

#1 KIRCHPLATZ . PIAZZA DELLA CHIESA

**FF AUER**

FREIWILLIGE FEUERWEHR AUER . VIGILI DEL FUOCO



VITELLO TONNATO  
 CURRYWURST  
 FALAFEL  
 WEDGES  
 SALATTELLER / PIATTO D'INSALATA

Samstag geöffnet ab 11 Uhr | sabato aperto dalle ore 11

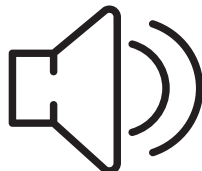

29.05 // THE HILLBILLY REDNECKS  
 30.05 // THE LAST DAYS OF MAY  
 31.05 // HUSH PUPPIES

**Pallabazzer**

SPENGLEREI – GLASEREI – FAHRZEUGEINRICHTUNG  
 LATTONERIA – VETRERIA – ALLESTIMENTO FURGONI

Pallabazzer GmbH/srl  
 Obere Inselstr. 15 | Via Isola di Sopra 15  
 I-39044 Neumarkt - Egna (BZ)  
 Tel. +39 0471 812700  
 info@pallabazzer.it  
 www.pallabazzer.it



@pallabazzerghbhsrl



# GPP & P

UNTERNEHMENSBERATUNG  
BUCHHALTUNG VOR ORT  
INNOVATIVE DIENSTLEISTUNGEN

---

CONSULENZA AZIENDALE  
CONTABILITÀ IN LOCO  
SERVIZI INNOVATIVI

Tel. 0471 811 454 | [www.gp-p.it](http://www.gp-p.it)

#2 KIRCHPLATZ . PIAZZA DELLA CHIESA  
**ASC AUER ORA**  
 SEKTION FUSSBALL . SEZIONE CALCIO



LEBERKÄSE IM BROT  
 LEBERKÄSE NEL PANINO

Samstag geöffnet ab 11 Uhr | sabato aperto dalle ore 11

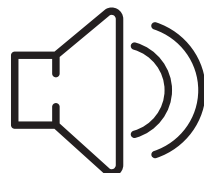

29.05 // THE HILLBILLY REDNECKS  
 30.05 // THE LAST DAYS OF MAY  
 31.05 // HUSH PUPPIES

**GLÜCKSTOPF  
 PESCA DELLA  
 FORTUNA**



**SE GROUP**

SERVICE ENGINEERING



Elektro-Anlagen - Elektro-Material  
 Radio - TV - Haushaltsgeräte

39044 Neumarkt - Egna  
 A.-Hofer-Str. 63 Via A. Hofer  
 Tel. 0471 81 21 92  
 info@elektro-bampi.it



# PICHLER JOSEF

TIEFBAU - REPARATURSERVICE - AUSSENGESTALTUNG  
INFRASTRUTTURE - INTERVENTI - SISTEMAZIONI ESTERNE

# TIEFBAU SERVICE.bz



## POWERSTORE COMPUTERS

BERATUNG ZAHLT SICH AUS!  
LA CONSULENZA TI FA RISPARMIARE!

Traminerstr. 2/a, Auer +390471802413  
Via Termeno 2/a, Ora www.powerstore.it



We  
**STAND**



for  
**TASTE**



[www.foppa.com](http://www.foppa.com)



# Silmar

## TECHNICAL SOLUTIONS

CLEANING INDUSTRIAL GARAGE

SILMAR SRL | Via Rheinfeldens-Strasse, 5 - 39044 Egna/Neumarkt (BZ)  
+39 0471 824800 | [info@silmarbz.it](mailto:info@silmarbz.it) | [www.silmar-bz.com](http://www.silmar-bz.com)

# #3 KIRCHPLATZ . PIAZZA DELLA CHIESA

# QUELLI DELLA NOTTE



BRATHUHN  
 WIENERSCHNITZEL  
 HAMBURGER / VEGGIEBURGER  
 BRATWURST  
 POMMES / KARTOFFELSALAT  
 POLLO ALLO SPIEDO  
 COTOLETTA ALLA MILANESE  
 HAMBURGER / VEGGIEBURGER  
 SALSICCIA ARROSTITA  
 POMMES / INSALATA DI PATATE



Samstag geöffnet ab 18 Uhr | sabato aperto dalle ore 18

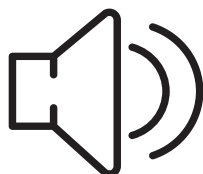

29.05 // 5FIVE (ANDY DE SANTIS)  
 30.05 // MODENA PARK, DJ CORRADO  
 31.05 // SALLY CAN WAIT, DJ SHANNY

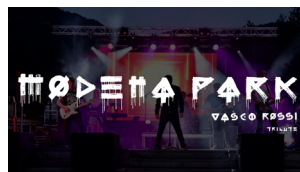

SALLY  
CAN WAIT

**CORRADO**

**SHANNY**

## EDILTILE

Posa e vendita di piastrelle, ceramiche, pavimenti in legno  
 Verlegung und Verkauf von Fliesen, Keramik, Holzböden

Via Macello 63  
 Schlachthofstrasse 63  
 39100 Bolzano / Bozen

Tel. +39 0471 971193  
 Email: [info@ediltile.it](mailto:info@ediltile.it)  
 Web: [www.ediltile.it](http://www.ediltile.it)

## MOTT

**MOTT Segnaletica Stradale S.r.l.**  
**STRASSENVERKEHRSEINRICHTUNGEN**

Via Olivetti Straße 4 | 39055 S. Giacomo di Laives | St. Jakob/Leifers (BZ)  
 ☎ 0471 250252 | ✉ [mott@mott.bz.it](mailto:mott@mott.bz.it) | [www.mott-bz.it](http://www.mott-bz.it)

# Scherer

COMPETENCE IN PLASTICS



## Kompetenz mit Leidenschaft

### **Gemeinsam in Bewegung – wie beim Altmauerfest**

Wenn sich beim Altmauerfest in Auer die historischen Gassen mit Musik, Lachen und dem Duft Südtiroler Spezialitäten füllen, spürt man, was möglich ist, wenn alle zusammenwirken. Genau dieses Zusammenspiel ist auch die Basis unseres Erfolgs bei Scherer.

Seit über 40 Jahren stehen wir für Dynamik, Präzision und höchste Qualität in der Kunststoffverarbeitung. Mit Leidenschaft, Erfahrung und modernster Technik entwickeln und produzieren wir sowohl Eigenprodukte als auch individuelle Kundenlösungen.

**Scherer GmbH, Tramin – G'mocht ba ins.**

**Holtet wos's verspricht.**

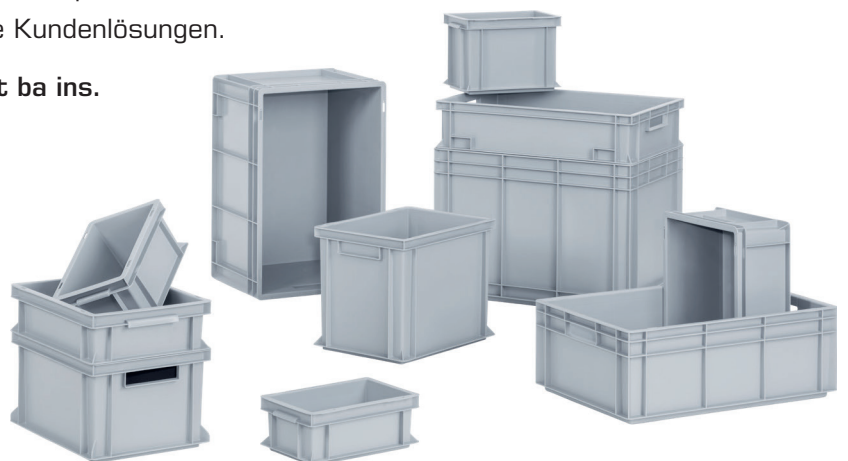

#4 GARNÌ MEINRAD

**BAUERNJUGEND**Südtiroler  
Bauernjugend  
Ortsgruppe Auer

IN ZUSAMMENARBEIT MIT BÄUERINNEN UND BAUERN

SCHLUTZER  
KNÖDELTRIS (SPECK, KÄSE, SPINAT)  
GULASCH MIT KNÖDEL  
MARILLENKNÖDELSCHLUTZER  
TRIS DI CANEDERLI (SPECK, FORMAGGIO, SPINACI)  
GULASCH CON CANEDERLO  
CANEDERLI DOLCI CON ALBICOCCA

Samstag ab 17 Uhr | sabato dalle ore 17

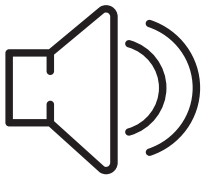
**AUSSTELLUNG  
OLDTIMERTRAKTOREN  
ESPOSIZIONE DI TRATTORI  
OLDTIMER**29.05 // ES WEINFASSLECHO  
30.05 // ONE NIGHT BAND  
31.05 // ALPLER PLATTLERGITSCHN**DECO**  
*service*

WERBETECHNIK · PUBBLICITÀ

[www.decoservice.it](http://www.decoservice.it)

– weishaupt –



# Aeroblock<sup>®</sup>-Wärmepumpen

**Die Luft/Wasser-Wärmepumpe mit natürlichem Kältemittel Propan (R290).**

- Leiser Betrieb durch Schallisolierung der gesamten Luftführung sowie des Kältekreislaufes
- Für Neubau und Modernisierung geeignet durch Vorlauftemperaturen bis zu 70 °C
- Flexible Aufstellung dank einfacher Anschlusstechnik und Leitungslängen bis zu 30 m
- Einfache Bedienung über Raumregler, App oder Browser

**Lassen Sie sich jetzt beraten!**

**Weishaupt Italien AG**

**Niederlassung Bozen, Stradivaristrasse 2, 39100 Bozen**

**Telefon: 0471 500384, Mail: [bolzano@weishaupt.it](mailto:bolzano@weishaupt.it)**

# #5 INNENHOF PEDRON

# MUSIKKAPELLE

## BANDA MUSICALE



TACOS MIT HACKFLEISCH / TACOS VEGAN  
RINDFLEISCHSALAT  
KARTOFFELSPIESS FRITTIERT "TORNADO POTATO"  
PRESSKNÖDEL AUF KRAUTSALAT  
LAMMKOTELETT MIT KARTOFFELRÖSTI



EISKAFFEE, ERDBEEREN MIT VANILLEEIS,  
VANILLEEIS MIT KAREMELLISIERTEN KÜRBISKERNEN, AFFOGATO,  
KAFFEE UND KUCHEN

TACOS CON CARNE / TACOS VEGANI  
INSALATA DI CARNE DI MANZO  
SPIEDINO DI PATATA FRITTA "TORNADO POTATO"  
PRESSKNÖDEL SU INSALATA DI CAPPUCCIO  
COTOLETTA DI AGNELLO MARINATO CON PATATE "RÖSTI"

CAFFÉ FREDDO CON GELATO ALLA VANIGLIA, FRAGOLE CON GELATO  
ALLA VANIGLIA, GELATO ALLA VANIGLIA CON SEMI DI ZUCCA  
CAREMELLIZZATI, AFFOGATO, CAFFÉ E TORTE

Samstag geöffnet ab 11 Uhr | sabato aperto dalle ore 11

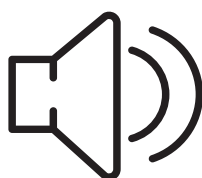

29.05 // BÖHMISCHE DER MK AUER  
30.05 // DIE MAESTROS  
31.05 MITTAGS // JUK AUER / TERLAN / NEUMARKT-MONTAN-TRUDEN  
31.05 ABENDS // THE LEGENDARY ST.PAULS TSCHÄSS BÄND

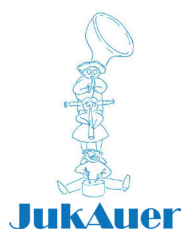

**30 PLANIT**<sup>®</sup>  
1995  
2025

Dein Bad, dein Style -  
Maßanfertigung aus Corian<sup>®</sup>

Tel. 0471 811490 | info@planit.it | www.planit.it



**K**  **FLEER**

FLIESENLEGER

**FLIESEN**  
**Meine Leidenschaft**

**MANUEL KOFLER**

T. +39 334 17 24 834 | [fliesenkoefler@hotmail.com](mailto:fliesenkoefler@hotmail.com) | Auer

# #6 INNENHOF KAUFMANN SCHÜTZENKOMPANIE



HAMBURGER, BRATWURST, TRUTHAHN,  
SCHOPF MIT KARTOFFELSALAT,  
STRAUBEN

HAMBURGER, SALSICCIA ARROSTITA, BISTECCA DI TACCHINO  
BISTECCA DI CAPOCOLLO CON INSALATA DI PATATE  
STRAUBEN

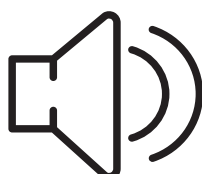

Samstag geöffnet ab 18 Uhr | sabato aperto dalle ore 18

29.05 // UNTERHALTUNGSMUSIK  
30.05 // UNTERHALTUNGSMUSIK  
31.05 // UNTERHALTUNGSMUSIK



**B**  
BATZEN

**MICHAEL  
MAURACHER  
BAGGERARBEITEN**



# QUI RISPARMI ogni giorno

ti aspettano oltre 2.200 prodotti

**PREZZI BASSI**

per il tuo risparmio quotidiano

e il **FRESCO RISPARMIO**

con tanti prodotti di stagione

a **solì 0,99€**

**AMORT**  
SUPERMARKETS

EGNA - Via Stazione, 23

#7 ALTE GERBEREI.VECCHIA CONCERIA PERWANGER

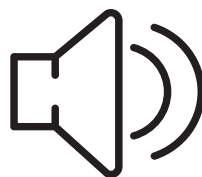
**TENNIS CLUB****ALTMAUER KEBAB  
(AUCH VEGATARISCH)****ALTMAUER KEBAB  
(ANCHE VEGETARIANO)**Samstag geöffnet ab 17 Uhr  
Sabato aperto dalle ore 17

29.05 // DJ REVEREND CRISSY

30.05 // DJ ROBL

31.05 // SPRITZ BAND

**BUTCHERY *G. Zelger* CATERING**

Öffnungszeiten:

Montag bis Freitag: Brot ab 06.30 Uhr

Fleisch 7.30 – 12.30 Uhr / 15.30 – 19.00 Uhr

Samstag: Brot ab 06.30 Uhr

Fleisch 7.30 – 12.30 Uhr



Lorem ipsum

Hauptplatz.Piazza Principale 38  
39040 Auer.Ora (BZ)  
0471 810285 / info@gzelger.com

**EP: Ebner**  
*ElectronicPartner*

Hauptplatz 37, Piazza Principale 37, Auer.Ora | Tel. 0471 810164 | [www.ep-ebner.it](http://www.ep-ebner.it)



KFZ-WERKSTÄTTE  
AUTOSERVICE  
**auer**

Autoservice Auer Ohg · Lahnweg 6 · 39040 Auer · Tel. & Fax: 0471 810 242

TREPPEN

**interbau**

STYLING & DESIGN

# #8 JUGENDTREFF.CENTRO GIOVANI

# JUGEND CULTURA UNTERLAND



## WAFFEL

Samstag geöffnet ab 11 Uhr  
sabato aperto dalle ore 11



**JUGEND  
CULTURA  
UNTERLAND**

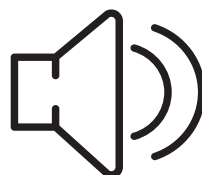

29.05 // UNTERHALTUNGSMUSIK  
30.05 // UNTERHALTUNGSMUSIK  
31.05 // LIVE MUSIC

18.40 - 20.10  
NAMELESS

20.30 - 22.00  
NINA DUSCHEK



NINA  
DUSCHEK



## FRÜHLINGS- ANGEBOT

VORMERKUNG  
innerhalb 30.06!

1. VISITE + Panoramaröntgen

**KOSTENLOS!**

## OFFERTA DI PRIMAVERA

PRENOTA  
entro il 30.06!

1a VISITA + radiografia panoramica

**GRATUITE!**



FACHPRAXIS FÜR  
KIEFERORTHOPÄDIE

Dr. med. dent.  
Genovesi & Pisetta

Bahnhofstraße, 29  
39057 Eppan a.d.W. (BZ)

Tel. 0471 153 1236

☎ 376 186 8062

info@eppan-kieferorthopaedie.it  
www.eppan-kieferorthopaedie.it



**r** terzer



BAUSTOFFE | EDILIZIA

STAHL | FERRO

BERATUNG | CONSULENZA

..Ihr Partner am Bau!  
..il Vostro partner nell'edilizia!

[www.terzer.it](http://www.terzer.it)

#9

WEINGUT . TENUTA WALDTHALER

**AURORA FROGS**

HAMBURGER/WIENERSCHNITZEL IM BROT  
 WIENERSCHNITZEL MIT BEILAGE  
 POMMES / KARTOFFELSALAT  
 BRATWURST / CURRYWURST  
 FISCHSALAT  
 PAELLA (FREITAG UND SAMSTAG)  
 WEISSWURST (SAMSTAG VORMITTAG)

HAMBURGER/BISTECCA ALLA MILANESE NEL PANINO  
 BISTECCA ALLA MILANESE CON CONTORNO  
 PATATE FRITTE / INSALATA DI PATATE  
 SALSICCIA ARROSTITA / SALSICCIA AL CURRY  
 INSALATA DI PESCE  
 PAELLA (VENERDÌ E SABATO)  
 WEISSWURST (SABATO MATTINA)

Samstag geöffnet ab 11 Uhr | sabato aperto dalle ore 11

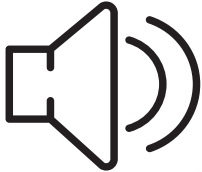

29.05 // DJ ROBL  
 30.05 // TAKE OFF  
 31.05 // THE SNOOPS



MARKUS WASMEIER  
 FREILICHTMUSEUM  
 SCHLIERSEE

[www.wasmeier.de](http://www.wasmeier.de)

# Zipperle

Fruchtsäfte | Nektare | Getränke

## Sirupe umweltbewusst im Glas!





Alte Landstraße/Via Vecchia 18/F, I-39040 Auer/Ora (BZ) | T. +39 0471 802 238 | [www.vincomm.it](http://www.vincomm.it)

SylvjBad

Badeinrichtung und Badsanierung | Arredamento e ristrutturazione del bagno  
Traminerstr.4/b Via Termeno | 39040 Auer/Ora (BZ)  
0471 811096 | [www.sylvjbad.com](http://www.sylvjbad.com)

net i kom  
network innovation

INTERNET – VOIP – TELEFONANLAGE – DATENNETZWERKE

INTERNET- VOIP – CENTRALINI TELEFONICI – RETI DATI

[www.netikom.it](http://www.netikom.it)

Tel. 0471 180 8600



INNERHOFER



Bad. Technik. Fliese.

# Badglück.

Glück hat so viele Bedeutungen und jeder strebt danach. Gemeinsam finden wir die perfekte Umgebung für glückliche Momente.  
Ihr Bad. Ihr Glück.

[www.innerhofer.it](http://www.innerhofer.it)



4x in Südtirol

# LOTTERY

## //EINE LOTTERIE MIT GROSSEM GEWINN!

Auch dieses Jahr können Lotterielose während der drei Tage erworben werden. Mitmachen und gewinnen! **Um die Lose kaufen zu können, wendet euch an alle mitwirkenden Vereine!**  
Auslosung SA.31.05 (ca. 19 Uhr)  
Kirchplatz

## //UNA LOTTERIA RICCHISSIMA!

Anche quest'anno sarà possibile acquistare durante i tre giorni di festa i biglietti per aggiudicarsi i fantastici premi in palio.  
**Rivolgetevi alle associazioni partecipanti!**  
Estrazione SA.31.05 (ca. ore 19)  
Piazza della Chiesa Ora

### //PREISE.PREMI

1. Reisegutschein im Wert von € 1.500,00  
Buono viaggio per un valore di € 1.500,00
2. Wellnessgutschein im Wert von € 300,00  
Buono wellness per un valore di € 300,00
3. Tablet Samsung
4. Audio Box Sony
5. Gutschein - Buono Pro Cursu Auer.Ora
6. Wein Dreierpack - Trittico di vini Cristal Auer.Ora
7. Pizza x10 - Pizzeria Aura Auer.Ora
8. 10 Essensgutscheine - 10 buoni pasto
9. 10 Getränkergutscheine - 10 buoni bevanda
10. Set 6 Altmauerfest Beer Glasses



Zingerle DDr. Helmuth  
Zingerle Dr. Vera

STUDIO  ZINGERLE  
GmbH/Srl

0471 810523

office@studiozingerle.com

www.studiozingerle.com

Hauptplatz 35, 39040 Auer  
Piazza Principale 35, 39040 Ora



MERANER  
MINERALWASSER  
*San Vigilio*



Bergfrisch. Quellrein. Mein Meraner.

*Fresca di montagna. Pura di sorgente. La mia Meraner.*

# NO PLASTIC

## //IS FANTASTIC!



### be cool, don't waste...

...ist die Initiative, die unser konkretes Engagement widerspiegelt, das Altmauerfest zu einer nachhaltigen Veranstaltung zu machen. Wir wollen zeigen, dass mit einfachen Maßnahmen viel getan werden kann, um unsere Heimat und die Natur um uns herum zu schützen. Unser Ziel ist es, aus dem Altmauerfest eine „plastic-free“ Veranstaltung zu machen. Speisen werden auf nachhaltigen Tellern serviert, Getränke in Glasgläsern aufgeschenkt und auch die Strohhalme werden aus biokompatiblem Material hergestellt. Mit diesem Ansatz wollen wir auch andere Veranstalter ermutigen, „plastic-free“ Events zu veranstalten. Es ist absolut nicht schwierig, man muss es nur wollen!

### be cool, don't waste...

...è l'iniziativa che rispecchia il nostro impegno concreto per rendere l'Altmauerfest un evento sostenibile. Vogliamo dimostrare che con semplici provvedimenti si può fare molto per la salvaguardia della nostra regione e della natura che ci circonda. L'obiettivo è una festa "plastic-free". Cibo e bevande saranno serviti in piatti di materiale sostenibile e bicchieri di vetro: anche le cannucce saranno di materiale biocompatibile. Con questo approccio vogliamo incentivare anche altre realtà organizzatrici ad impegnarsi per realizzare eventi ad impatto zero. Non è assolutamente difficile, basta volerlo!

CANTINA  
**TRAMIN**  
KELLEREI

**FÜHRUNGEN, VERKOSTUNGEN & VERKAUF  
VISITA, DEGUSTAZIONE E VENDITA**  
MO bis FR von 9 bis 19 Uhr | SA von 9 bis 17 Uhr | Tramin | Weinstraße 144  
LU-VE ore 9-19 | SA ore 9-17 | Termeno | Strada del Vino 144  
**VISIT.KELLEREITRAMIN.IT**

**CANTINA  
COOPERATIVA  
DELL'ANNO**  
VINI D'ITALIA 2024  
GAMBERO ROSSO



# ALPENTRANS

WINE, SPIRITS AND BEER SUPERIOR LOGISTICS



## BUSINESS UNITS

Ora (BZ)

Salorno (BZ)

Nogarole Rocca (VR)

Vigasio (VR)

[www.alpentrans.com](http://www.alpentrans.com)

# Altmauerfest BACK AGAIN!

**Vom 29. bis 31. Mai wird Auer von Menschen, Musik und Unterhaltung erfüllt sein. Tausende von Besuchern werden zur zwölften Auflage des Festes im Herzen von Auer erwartet.**

Während der drei Festtage verwandeln sich die wunderschönen Gassen des historischen Zentrums von Auer in den Mittelpunkt des renommiertesten Events im Unterland. 9 Stände, ein vielfältiges gastronomisches und musikalisches Angebot und rund 900 freiwillige Helferinnen und Helfer, die an der Organisation dieses weit über die Grenzen unserer Region hinaus geschätzten Ereignisses beteiligt sind.

## Programm der Veranstaltung:

- **Donnerstag ab 18 Uhr:** Eröffnungsabend mit der Eröffnung und dem traditionellen „Fassanstich“ auf dem Kirchplatz um 18 Uhr.
- **Freitag ab 18 Uhr:** „Aperitivo lungo“-Abend.
- **Samstag ab 18 Uhr:** „Family Day“ mit Spielen und Aktivitäten für Familien, organisiert von den Vereinen VKE, KFS und EIKi. Am Nachmittag wird auch ein großer Handwerksmarkt mit über 20 Ausstellern eröffnet.

**Organisation der Veranstaltung:** Wie immer wird das Event durch das Engagement der freiwilligen Mitglieder des „Verein der Vereine“ ermöglicht, die sich seit 2012 für den Erhalt des traditionellen Festes einsetzen. In diesem Jahr kann das Organisationsteam auch auf 6 neue Mitglieder zählen. Die gastronomischen und musikalischen Stände werden von folgenden Vereinen betrieben: Freiwillige Feuerwehr, Fußball Auer, Quelli della Notte, Bauernjugend, Schützenkompanie Auer, Musikkapelle, Aurora Frogs, Tennis Auer und Jugend Kultur Unterland.

**Kulinarisches Festival:** Das Altmauerfest ist ein echtes gastronomisches Festival. Es gibt kein Dorffest, das eine so vielfältige Auswahl an Gerichten bietet. Von traditionellen Spezialitäten bis hin zu internationa-

len Gerichten, von Grillfleisch über Fisch und Paella, es ist für jeden Geschmack etwas dabei! Auch in diesem Jahr wurde besonderes Augenmerk auf das Thema Umweltschutz gelegt, hervorgehoben durch das Logo „Be cool, don't waste“. Speisen und Getränke werden in umweltfreundlichen Besteck, Teller und Glasbechern serviert, um auch andere Veranstalter für eine Null-Impact-Eventorganisation zu sensibilisieren. Es ist nicht schwer, einen Unterschied zu machen, man muss es nur wollen.

**Live-Musik & DJ:** Das musikalische Angebot wird wie immer herausragend sein: An den drei Tagen werden über 20 Musikgruppen auf verschiedenen Bühnen auftreten. Das Musikangebot wird vielfältig sein: Von Volksmusik über Rock, von Pop bis hin zu DJs, die das Publikum zum Tanzen bringen werden.

**Sicherheit:** In den vergangenen Ausgaben gab es keine nennenswerten Vorfälle in Bezug auf die Sicherheit. Auch dieses Jahr arbeiten die Organisatoren daran, Ordnung und Sauberkeit während des gesamten Events zu gewährleisten. Der „Verein der Vereine“ bedankt sich bei der Gemeindeverwaltung und den Gemeindemitarbeitern für ihre wichtige Unterstützung.

**Dankeschön:** Ein herzliches Dankeschön geht an die Sponsoren! Ohne ihre finanzielle Unterstützung wäre die Organisation des Festes nicht möglich gewesen. Danke auch an alle freiwilligen Helfer und Personen, die zum Erfolg der Veranstaltung beitragen, einschließlich der Frauen des Willkommenskomitees, die ihre Zeit dafür aufwenden, die Gäste beim Altmauerfest zu empfangen. Natürlich gilt der Dank auch den Bewohnern des Oberdorfes und allen Familien, die ihre privaten Höfe zur Verfügung stellen. Danke bereits im Voraus für ihr Verständnis und ihre Geduld bei der Bewältigung aller logistischen Probleme.

Wir hoffen, dass alle BürgerInnen von Auer und die Gäste viel Spaß haben und gemeinsam unvergessliche Stunden im wunder-

schönen historischen Zentrum verbringen können... Möge das Altmauerfest beginnen!

## In Evidenz:

Begleitend zum Event wird es auch eine Lotterie mit zehn Preisen geben, darunter ein Reisegutschein im Wert von 1.500 Euro! Die Lose können bei den teilnehmenden Vereinen gekauft werden. Die Ziehung der Gewinnernummern findet am Samstagabend direkt auf dem Kirchplatz statt.

## Preise

Reisegutschein im Wert von 1.500 Euro  
Wellnessgutschein im Wert von 300 Euro  
Tablet Samsung  
Audio Box Sony  
Gutschein Pro Cursu Auer.Ora  
Wein Dreierpack - Cristal Auer.Ora  
Pizza x10 - Pizzeria Aura  
10 Essensgutscheine  
10 Getränkergutscheine  
Set 6 Altmauerfest Beer Glasses

## Handwerksmarkt

Eine Gruppe von etwa 20 Hobbyisten wird am Samstag, den 31. Mai, ab 12 Uhr beim Altmauerfest mit ihren Verkaufsständen vertreten sein. Die Besucher können sich auf eine bunte Vielfalt an handgefertigten Produkten freuen, die von den Teilnehmern mit viel Liebe zum Detail und in sorgfältiger Handarbeit hergestellt wurden. Es gibt zahlreiche verschiedene Angebote, die sowohl für Erwachsene als auch für Kinder interessant sind.

Zu den angebotenen Produkten gehören unter anderem Schmuckstücke, die in einzigartigen Designs und aus verschiedenen Materialien gefertigt sind. Auch Keramikliebhaber kommen auf ihre Kosten, da handgefertigte Töpferwaren in vielen Formen und Farben angeboten werden. Für die jüngsten Besucher gibt es eine Vielzahl an Kinder- und Puppenspielen, die sowohl als Spielzeug als auch als Dekorationsstücke dienen können.

Strickwaren, die mit viel Kreativität und handwerklichem Geschick hergestellt wurden, gehören ebenfalls zum Angebot, ebenso wie dekorative und praktische Ge-

brauchsgegenstände aus Holz. Darüber hinaus gibt es verschiedene Taschen, die sowohl modisch als auch funktional sind, sowie Patchwork-Arbeiten, die durch die kunstvolle Kombination von Stoffen zu einzigartigen Unikaten werden. Für Liebhaber von feiner Handarbeit gibt es auch geklopptes Kunsthandwerk, das mit viel Geduld und Präzision gefertigt wird.

Neben diesen bereits erwähnten Produkten gibt es noch viele weitere interessante Stände und Angebote, die den Besuch des Altmauerfests zu einem unvergesslichen Erlebnis machen werden. Die Besucher können in Ruhe stöbern, sich von den kreativen Arbeiten inspirieren lassen und dabei vielleicht das ein oder andere Unikat entdecken, das ihr Zuhause bereichert.

### Family Day

Der Family Day (Samstag, 31. Mai) ist darauf ausgelegt, Familien einen Nachmittag voller Spaß und Unbeschwertheit zu bieten, mit besonderem Augenmerk auf die jüngsten Mitglieder. Die Veranstaltung findet im Herzen des mittelalterlichen Zentrums von Auer statt, einem perfekten Ort, um einen Familientag zu verbringen, umgeben von der Schönheit seiner historischen Straßen.

In Zusammenarbeit mit den Vereinen „ElKi“, „VKE“ und „KFS“ sind zahlreiche Outdoor-Spiele geplant, darunter ein aufregendes Trampolin, Malaktivitäten, bei denen die Kinder ihre Kreativität ausleben können, und viele andere Überraschungen, die ihre Fantasie anregen werden.

Während die Kinder mit den Aktivitäten beschäftigt sind, können die Familien die einladende Atmosphäre der bereits geöffneten Stände genießen, die Gerichte und Getränke anbieten, um einen Moment der Entspannung und Geselligkeit zu erleben. Dies macht den Family Day zu einer perfekten Gelegenheit, einen ruhigen und sorgenfreien Nachmittag zu verbringen, umgeben von Spielen und dem Genuss guter Küche, alles eingebettet in die Frische und den Charme der Straßen des mittelalterlichen Zentrums von Auer.

Ein Ereignis, das man nicht verpassen sollte – für Groß und Klein!

## Altmauerfest BACK AGAIN!

**Dal 29 al 31 maggio Ora si riempirà di gente, musica e divertimento. Migliaia di visitatori sono attesi per la dodicesima edizione di questa festa nel cuore del centro storico di Ora.**

Tre giorni di festeggiamenti tra le splendide vie del centro storico, 9 stand, un'offerta gastronomica e musicale variegata, e circa 900 volontari impegnati nella realizzazione di quello che è diventato, anno dopo anno, l'evento principale della Bassa Atesina.

### Programma dell'evento:

- **Giovedì a partire dalle ore 18:** la serata di apertura con l'inaugurazione e il tradizionale "colpo alla botte" in Piazza della Chiesa.
- **Venerdì a partire dalle ore 18:** serata "Aperitivo lungo".
- **Sabato a partire dalle ore 12:** il "Family Day", con giochi e attività per famiglie a cura delle associazioni VKE, KFS e ElKi. Nel pomeriggio, prenderà vita anche un grande mercatino degli artigiani con oltre 20 espositori.

**Organizzazione dell'evento:** Come sempre, l'evento è reso possibile grazie all'impegno

dei volontari del "Verein der Vereine", che dal 2012 si occupano di mantenere viva questa tradizione. Quest'anno il comitato organizzatore può contare anche su 6 nuovi membri. Gli stand gastronomici e musicali sono gestiti dalle associazioni partecipanti: Vigili del fuoco volontari, Sezione Calcio Ora, Quelli della Notte, Bauernjugend, Schützenkompanie Auer, Musikkapelle, Aurora Frogs, Sezione Tennis Ora e Jugend Cultura Unterland.

**Festival Culinario:** L'Altmauerfest è un vero e proprio festival gastronomico. Non c'è festa di paese che offra una tale varietà di piatti. Dalle specialità tradizionali a quelle internazionali, dalle grigliate di carne al pesce e alla paella, ce n'è davvero per tutti i gusti! Anche quest'anno è stata posta particolare attenzione alla questione ambientale, evidenziata dal logo "Be cool, don't waste". Cibo e bevande saranno serviti in materiali sostenibili e bicchieri di vetro, per sensibilizzare anche altre realtà a realizzare eventi a impatto zero. Fare la differenza è facile, basta volerlo.

**Musica Live & DJ:** L'offerta musicale sarà come sempre eccezionale: durante i tre giorni si esibiranno oltre 20 gruppi musicali su

diversi palchi. La varietà di generi sarà impressionante: dalla Volksmusik al rock, dal pop ai DJ pronti a far scatenare il pubblico.

**Sicurezza:** Le scorse edizioni non hanno mai fatto registrare episodi degni di nota dal punto di vista della sicurezza. Gli organizzatori sono al lavoro per garantire ordine e pulizia durante tutta la durata dell'evento. Il "Verein der Vereine" ringrazia l'amministrazione comunale e gli operai per il loro supporto essenziale.

**Ringraziamenti:** Un sentito ringraziamento va agli sponsor! Senza il loro supporto economico, l'organizzazione della festa non sarebbe stata possibile. Grazie anche a tutti i volontari e le persone che collaborano per il successo dell'evento, comprese le donne del comitato di benvenuto, che dedicano il loro tempo ad accogliere gli ospiti all'Altmauerfest. Un altro doveroso ringraziamento va ai residenti del centro storico e alle famiglie che, con pazienza, mettono a disposizione i loro cortili privati e supportano l'organizzazione dell'evento. Ci auguriamo che tutti i cittadini di Ora e gli ospiti possano divertirsi e trascorrere momenti di festa nel nostro splendido centro storico... che l'Altmauerfest abbia inizio!

### In evidenza:

ad accompagnare l'evento, ci sarà anche una ricchissima lotteria con dieci premi in palio, tra cui un buono viaggio del valore di 1500 euro! Acquistate i biglietti dalle associazioni partecipanti. L'estrazione dei numeri vincenti si terrà sabato sera, direttamente in Piazza della Chiesa.

### Premi

Buono viaggio per un valore di 1.500 euro  
 Buono wellness per un valore di 300 euro  
 Tablet Samsung  
 Audio Box Sony  
 Buono Pro Cursu Auer.Ora  
 Trittico di vini Cristal Auer.Ora  
 Pizza x10 - Pizzeria Aura Auer.Ora  
 10 buoni pasto Altmauerfest  
 10 buoni bevanda Altmauerfest  
 Set 6 Altmauerfest Beer Glasses

### Mercatino degli artigiani

Una gruppo di circa 20 hobbisti sarà presente sabato 31 maggio, a partire dalle 12, con i loro stand all'Altmauerfest. I visitatori potranno godere di una vasta gamma di prodotti realizzati a mano, creati con molta attenzione ai dettagli e cura artigianale. Ci saranno numerose offerte che interesseranno sia gli adulti che i bambini.

Tra i prodotti in vendita ci saranno, ad esempio, gioielli realizzati in design unici e con materiali diversi. Gli amanti della ceramica troveranno oggetti fatti a mano in molte forme e colori. Per i più piccoli, ci saranno articoli per bambini e bambole che possono servire sia come giocattoli che come pezzi decorativi.

Ci saranno anche articoli di maglieria realizzati con molta creatività e abilità artigiana-

nale, così come oggetti decorativi e utili in legno. Questi vanno da mobili eleganti a piccoli accessori che abbelliranno la vita quotidiana.

Inoltre, ci saranno diverse borse, sia alla moda che pratiche, oltre a lavori di patchwork, che attraverso l'arte della combinazione di tessuti daranno vita a pezzi unici. Gli amanti dell'artigianato fine troveranno anche lavori di tombolo, realizzati con molta pazienza e precisione.

Oltre a questi prodotti già menzionati, ci saranno molti altri stand e offerte interessanti che renderanno la visita all'Altmauerfest un'esperienza indimenticabile. I visitatori potranno passeggiare tra gli stand, farsi ispirare dalle opere creative e magari scoprire pezzi unici che arricchiranno la loro casa.

### Family Day

Il Family Day (Sabato 31 maggio) è pensato per regalare un pomeriggio all'insegna del divertimento e della spensieratezza per le famiglie, con un'attenzione particolare ai più piccoli. L'evento si terrà nel cuore del centro medievale di Ora, un luogo perfetto per trascorrere una giornata in famiglia, circondati dalla bellezza delle sue storiche vie.

In collaborazione con le associazioni "ElKi", "VKE" e "KFS", sono previsti numerosi giochi all'aperto, tra cui un emozionante trampolino elastico, attività di painting dove i bambini potranno dare sfogo alla loro creatività, e tante altre sorprese che stimoleranno la loro fantasia.

Mentre i più piccoli si divertiranno con le attività, le famiglie potranno godere dell'atmosfera accogliente dei vari stand già aper-

ti, pronti ad offrire pietanze e bevande per un momento di relax e convivialità. Questo renderà il Family Day un'occasione perfetta per passare un pomeriggio sereno e spensierato, tra giochi, sorrisi e il piacere di una buona cucina, il tutto immersi nella frescura e nel fascino delle vie del centro medievale di Ora.

Un evento da non perdere per grandi e piccini!





**Raiffeisen**

Unterland  
Bassa Atesina

**Mehr Nähe.  
Mehr Bank.  
Più vicini.  
Più banca.**



[www.raiffeisen.it](http://www.raiffeisen.it)